

**JUZGADO ESPECIALIZADO EN ADOLESCENTES
ENERO - MARZO 2012**

■ **EXPEDIENTES REGISTRADOS**

TOTAL 79

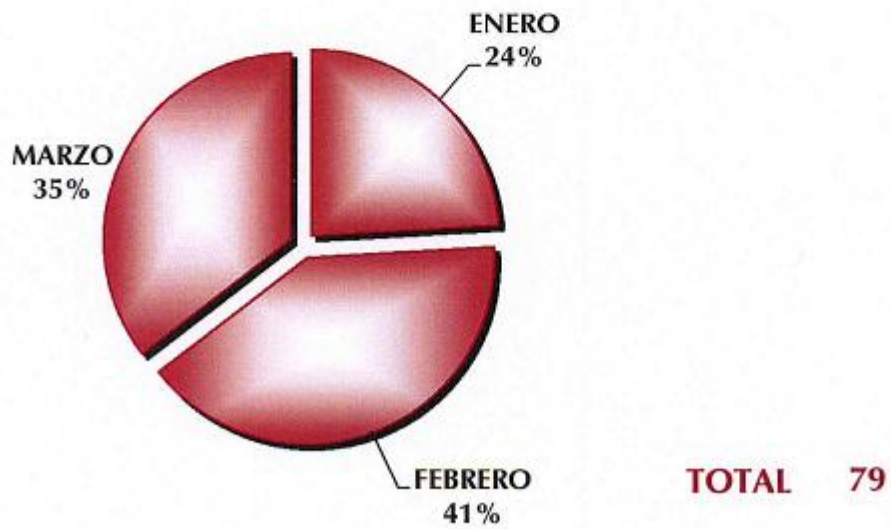
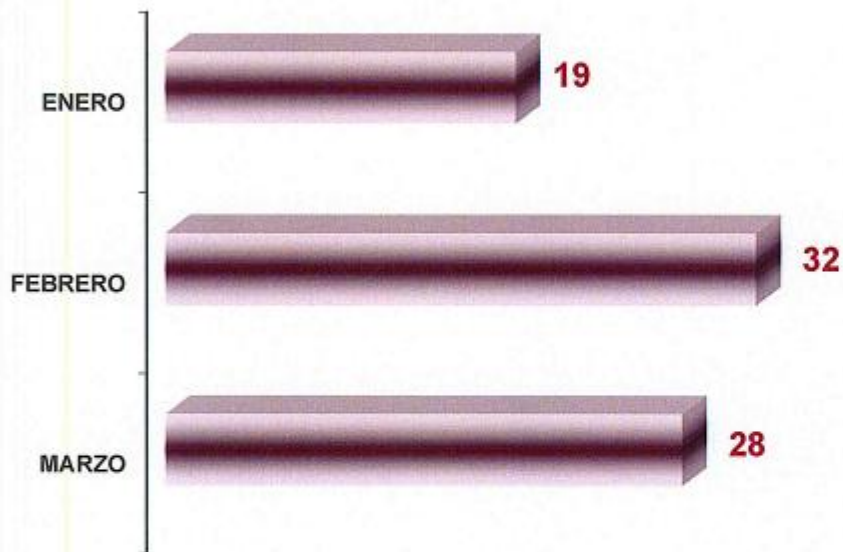

**JUZGADO ESPECIALIZADO EN ADOLESCENTES
ENERO - MARZO DE 2012**

ADOLESCENTES REGISTRADOS

TOTAL 88

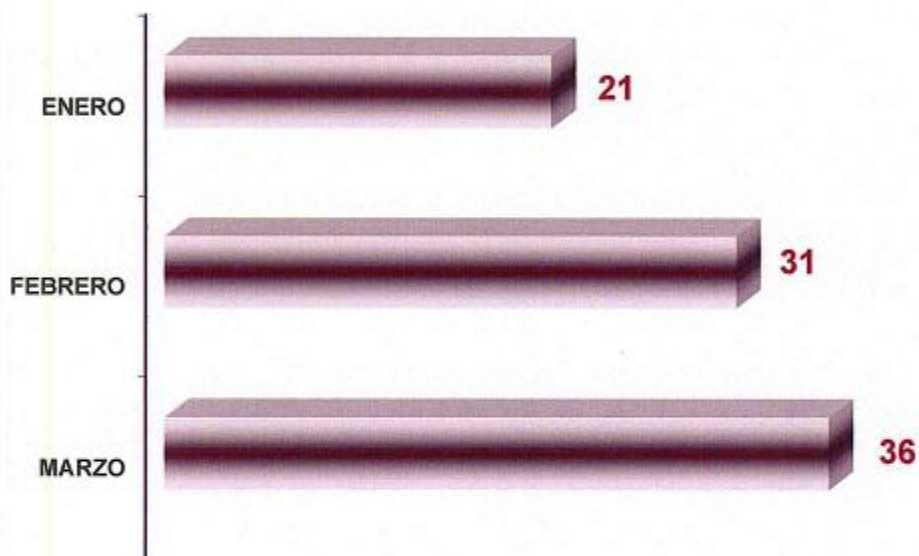

TOTAL 88

**JUZGADO ESPECIALIZADO EN ADOLESCENTES
ENERO- MARZO 2012**

**REMISIÓN DE INCOMPETENCIAS DE JUZGADOS PENALES DEL
ESTADO AL JUZGADO DE ADOLESCENTES**

TOTAL 34

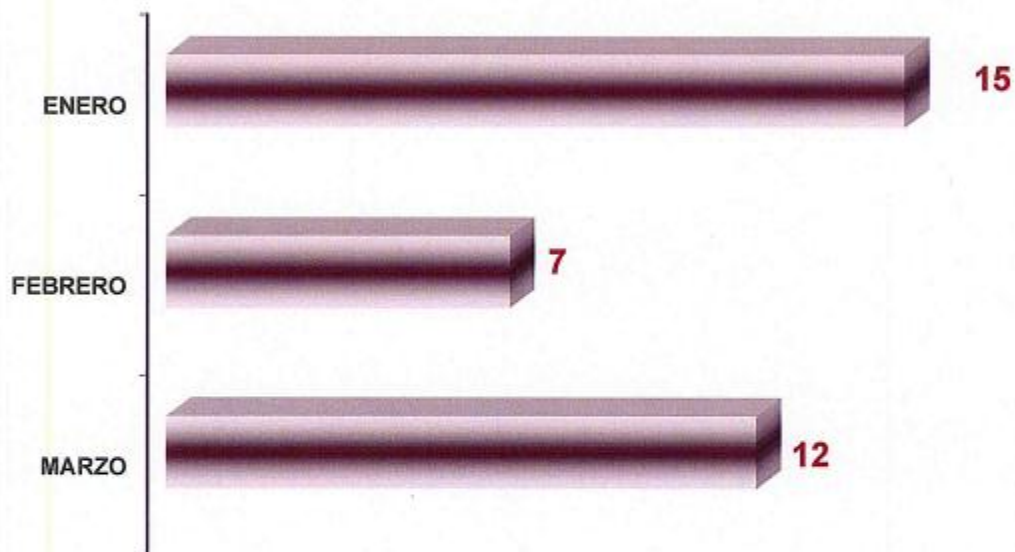

TOTAL 34

JUZGADO ESPECIALIZADO EN ADOLESCENTES
ENERO - MARZO 2012
EDAD DE LOS ADOLESCENTES REGISTRADOS

■ ENERO ■ FEBRERO ■ MARZO ■ ABRIL ■ MAYO ■ JUNIO ■ JULIO ■ AGOSTO ■ SEPTIEMBRE ■ OCTUBRE ■ NOVIEMBRE ■ DICIEMBRE

NUMERO DE REGISTROS

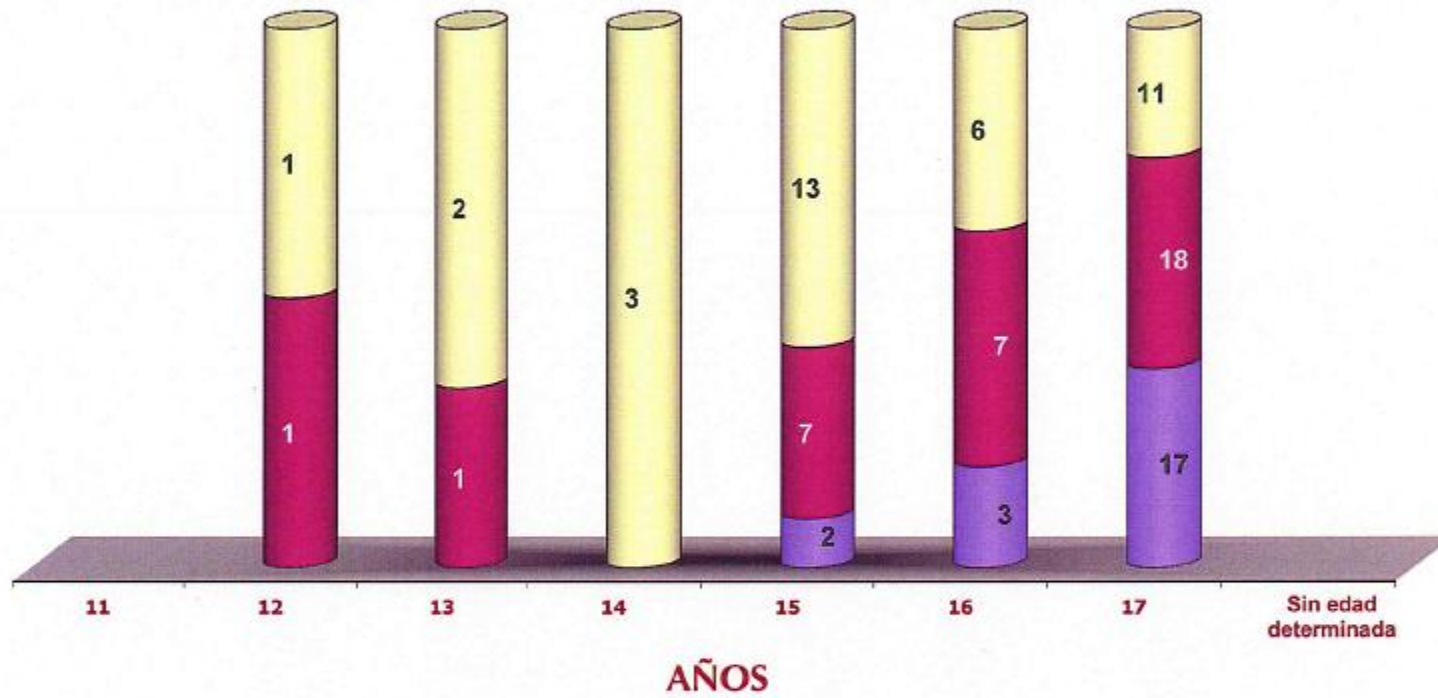

TOTAL: 56

JUZGADO ESPECIALIZADO EN ADOLESCENTES
ENERO - MARZO 2012
HOMBRES y MUJERES

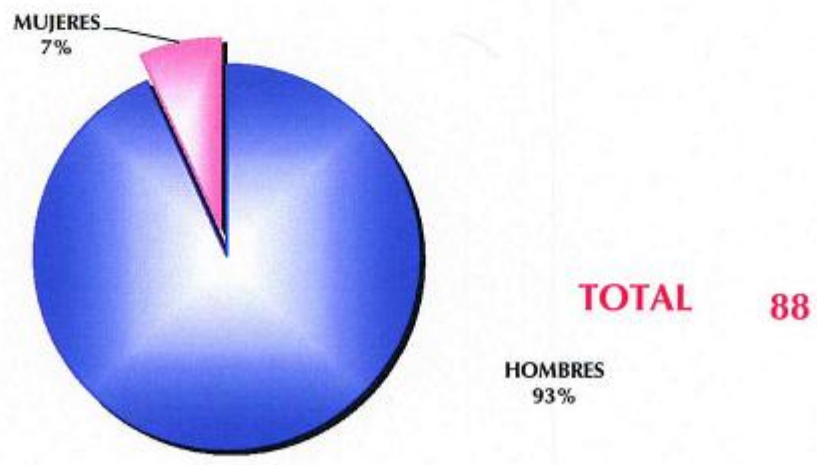
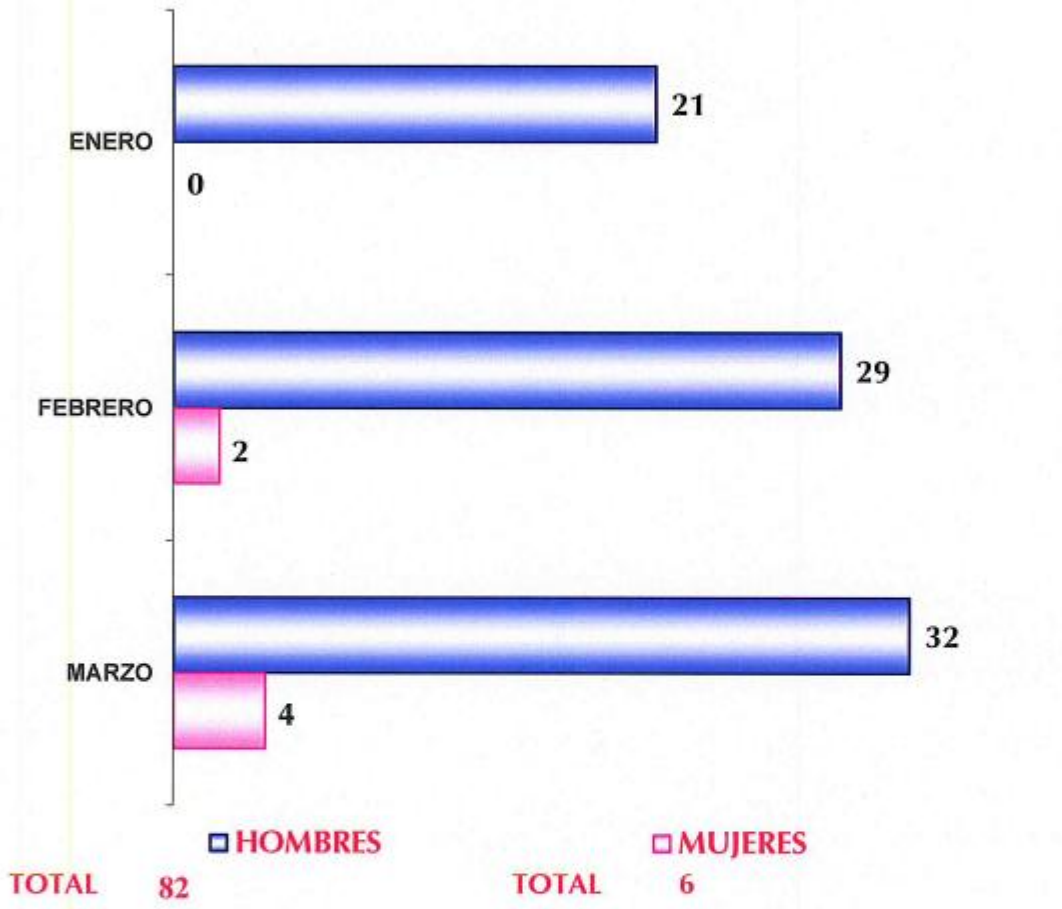

**JUZGADO ESPECIALIZADO EN ADOLESCENTES
ENERO - MARZO 2012**

ADOLESCENTES SUJETOS A INTERNAMIENTO

TOTAL 15

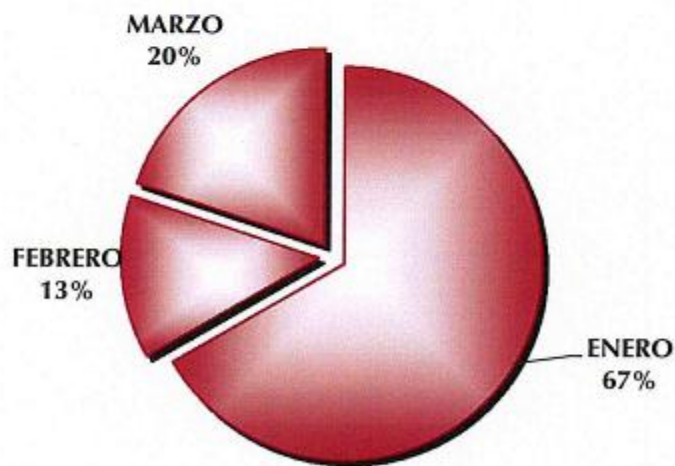
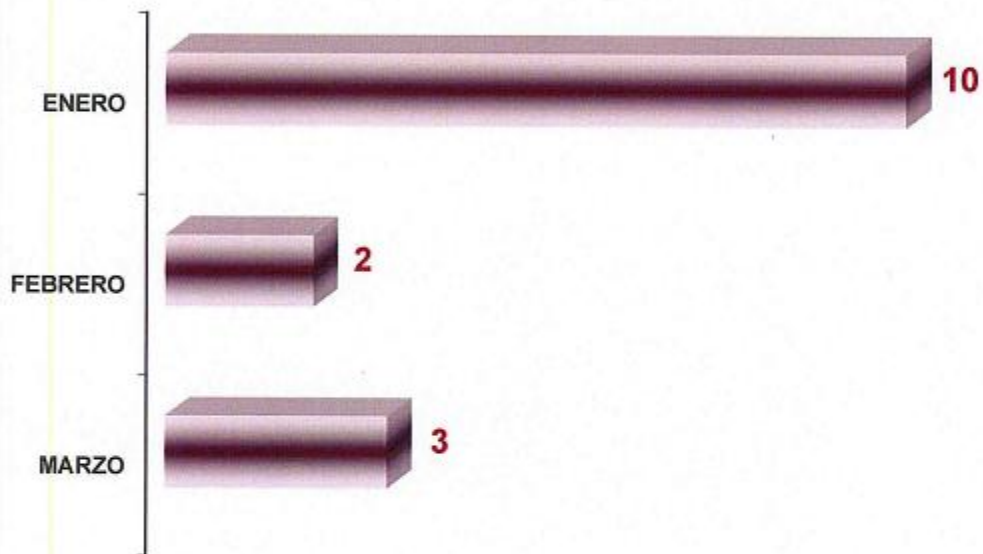

TOTAL 15

**JUZGADO ESPECIALIZADO EN ADOLESCENTES
ENERO - MARZO 2012**

LIBRES

TOTAL 71

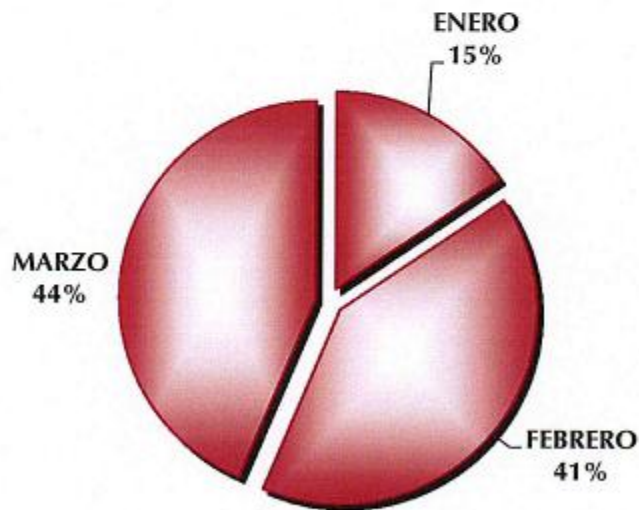
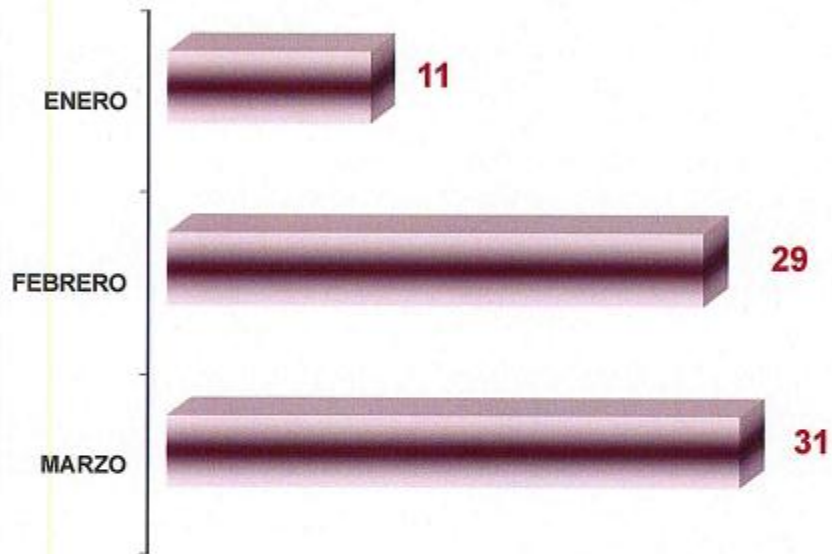

TOTAL 71

JUZGADO ESPECIALIZADO EN ADOLESCENTES
ENERO - MARZO 2012

ESTADO PROCESAL

TOTAL 2

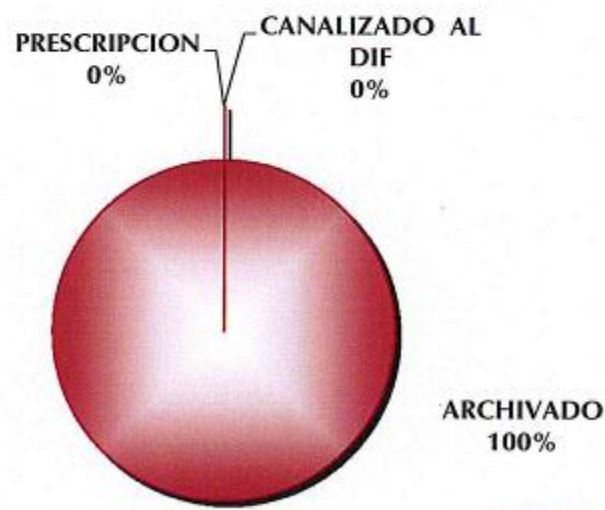
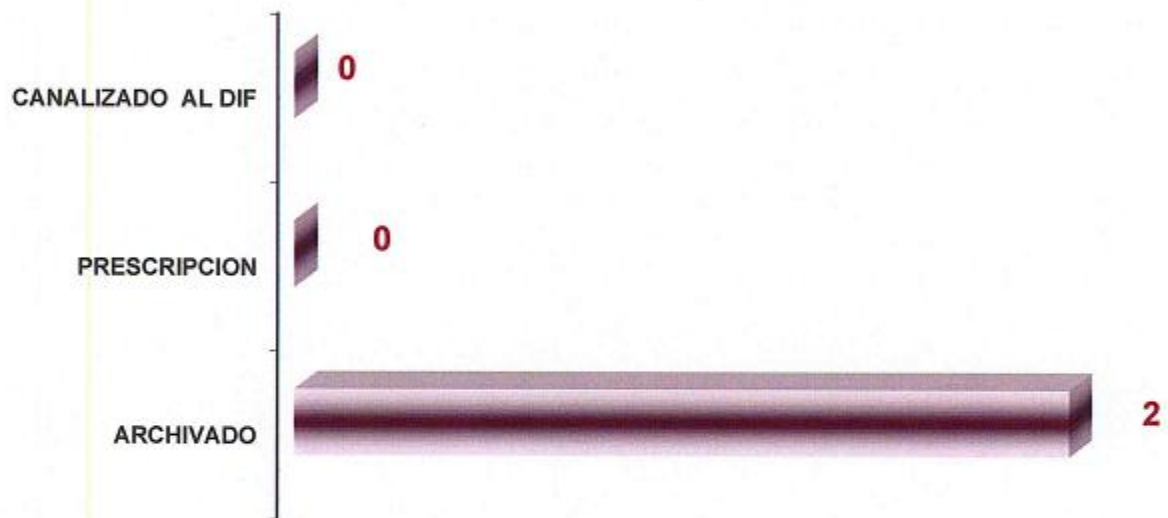

TOTAL 2

JUZGADO ESPECIALIZADO EN ADOLESCENTES
ENERO - MARZO 2012

■ **ORDENES**

TOTAL 52

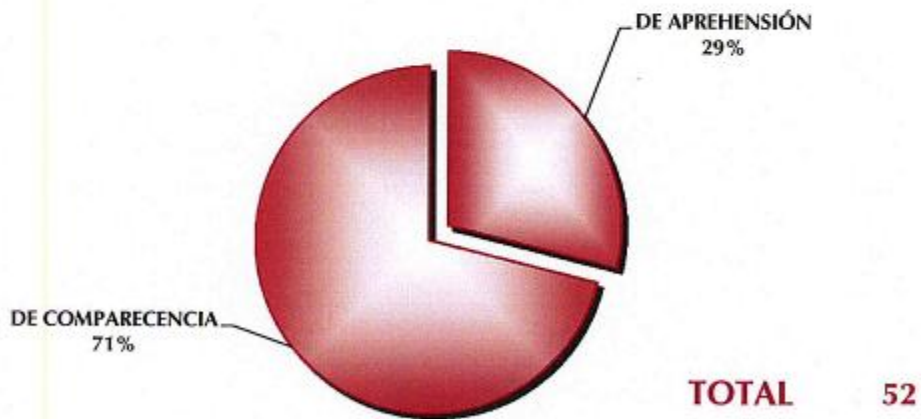
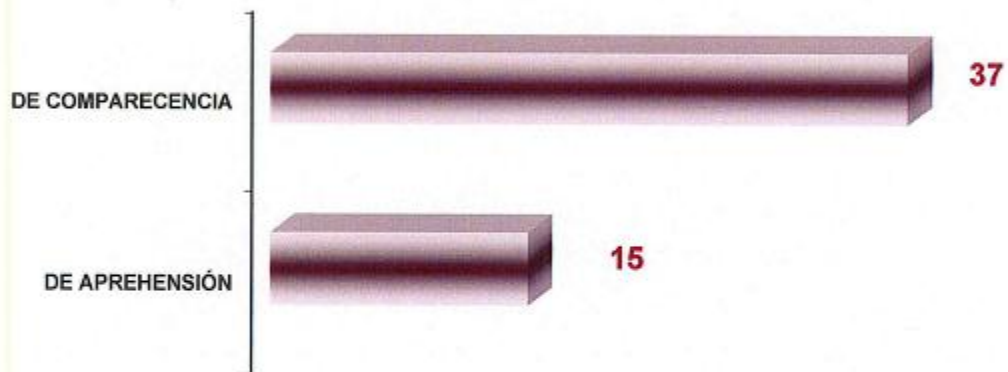

**JUZGADO ESPECIALIZADO EN ADOLESCENTES
ENERO - MARZO 2012**

■ SITUACIÓN JURÍDICA

TOTAL 38

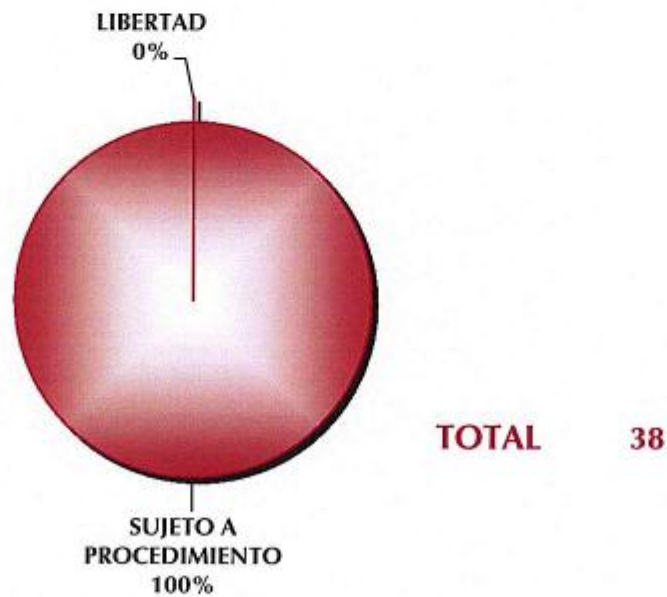

JUZGADO ESPECIALIZADO EN ADOLESCENTES
ENERO - MARZO 2012

■ SUJETO A PROCEDIMIENTO CON:

TOTAL 38

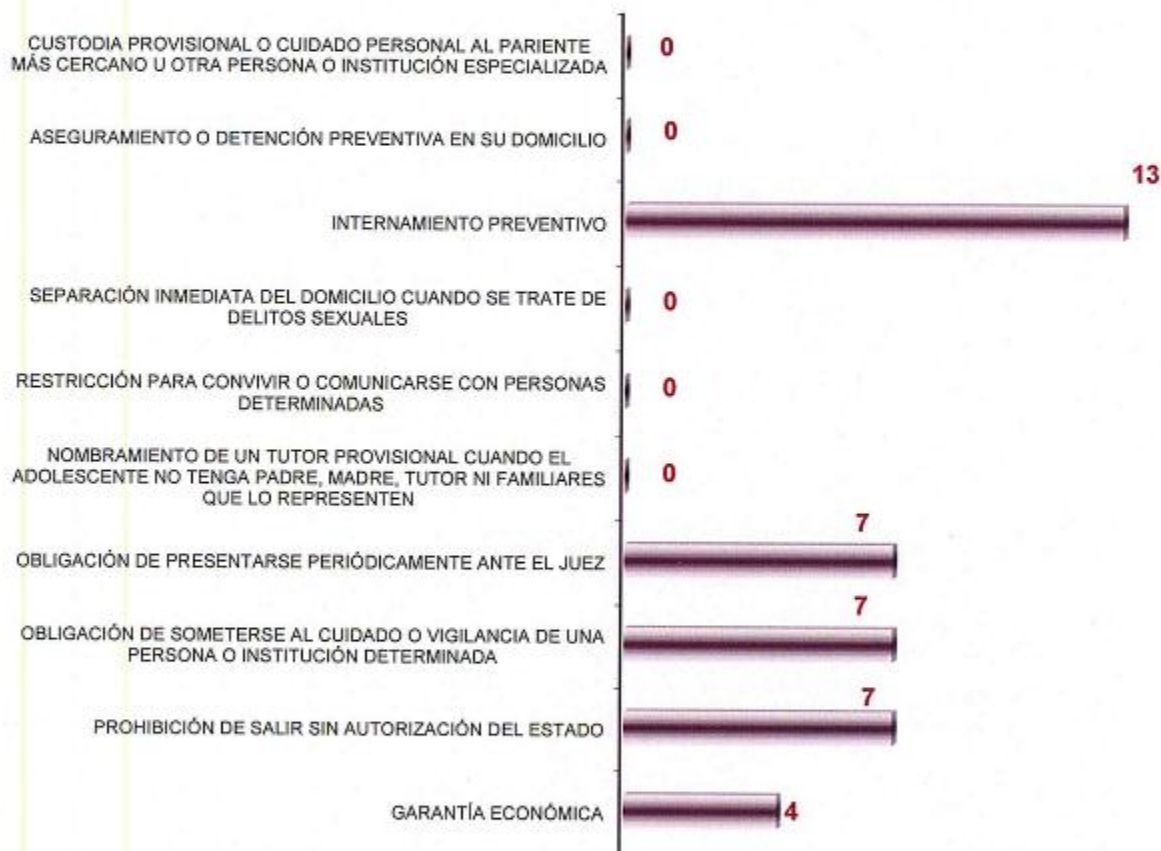

**JUZGADO ESPECIALIZADO EN ADOLESCENTES
ENERO - MARZO 2012**

SUJETO A PROCEDIMIENTO CON:

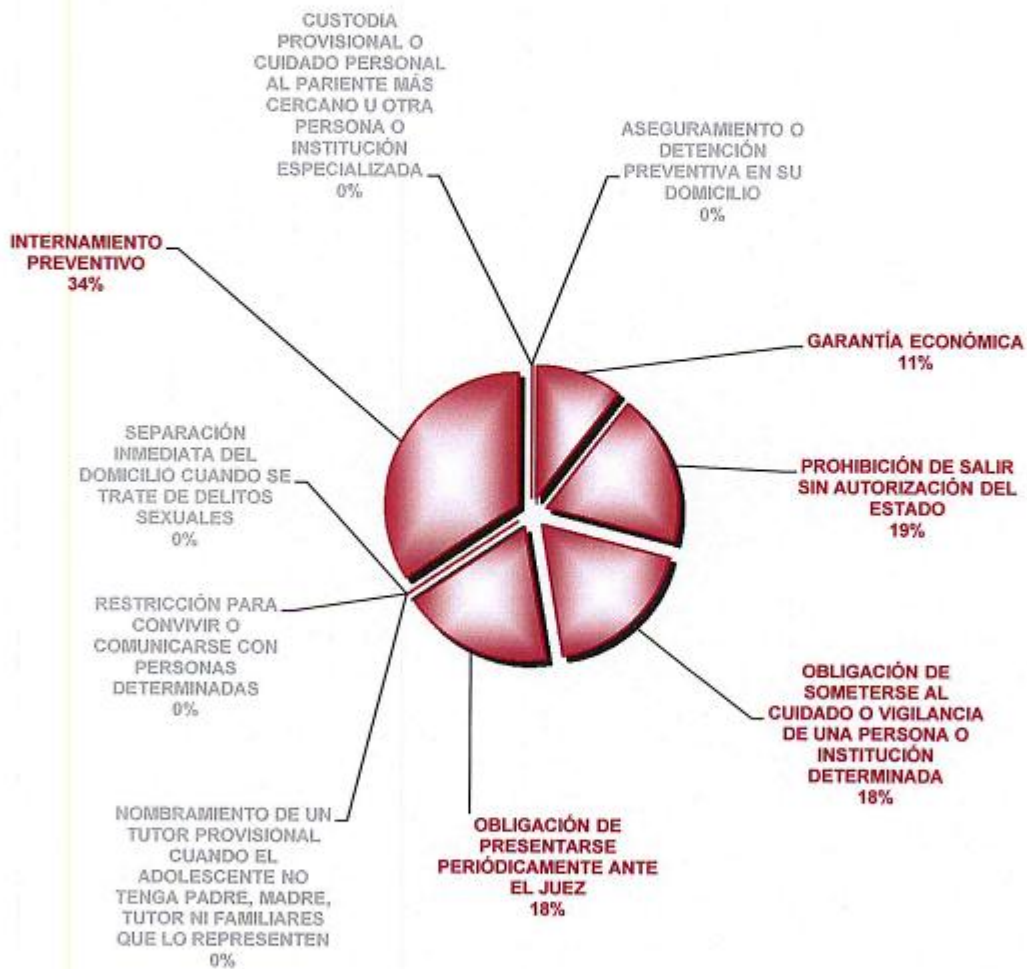

**JUZGADO ESPECIALIZADO EN ADOLESCENTES
PERIODO DEL 2011 AL 31 DE MARZO DE 2012**

RESOLUCIONES DEFINITIVAS

TOTAL 85

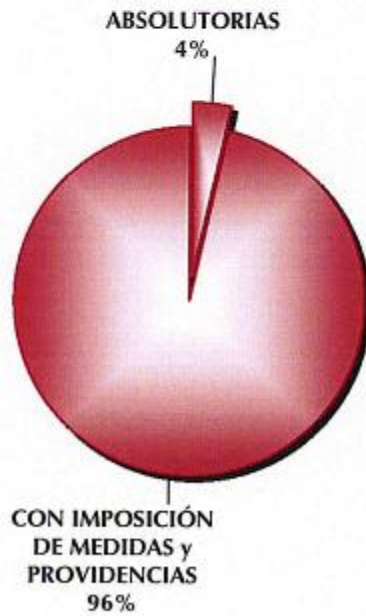
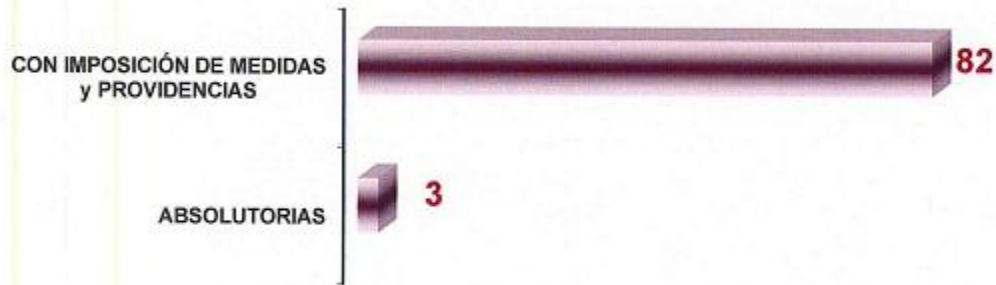

TOTAL 85

**JUZGADO ESPECIALIZADO EN ADOLESCENTES
PERIODO DEL 2011 AL 31 DE MARZO DE 2012**

■ MEDIDAS APLICADAS DE:

TOTAL 217

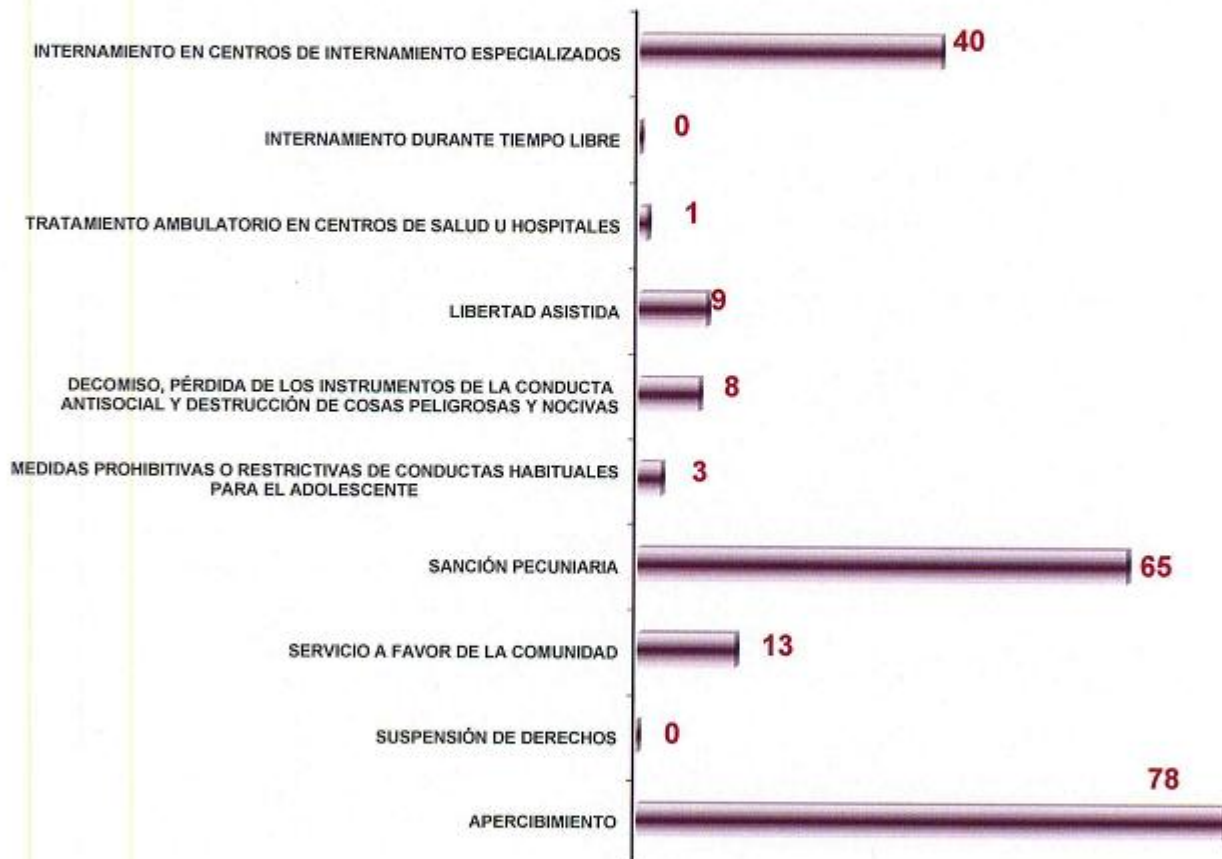

79 EXPEDIENTES RADICADOS

**JUZGADO ESPECIALIZADO EN ADOLESCENTES
 CONDUCTAS TIPIFICADAS COMO DELITOS
 ENERO - MARZO 2012**

